

AEG

Deli 5 Kitchen Machine

User Manual

KM5-1-4BPT
KM5-1-4SRB



KM5-1-VBP
KM5-1-VSR

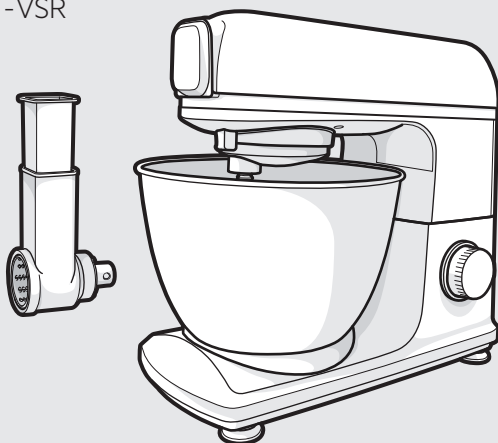

BG РЪКОВОДСТВО ЗА ПОТРЕБИТЕЛЯ
NL GEBRUIKERSHANDLEIDING
IT MANUALE D'USO
EN INSTRUCTION BOOK
FR NOTICE D'UTILISATION
DE BEDIENUNGSANLEITUNG
GR ΕΓΧΕΙΡΙΔΙΟ ΧΡΗΣΗΣ
PT MANUAL DO UTILIZADOR
ES MANUAL DEL USUARIO
AR دليل المستخدم

COMPONENT

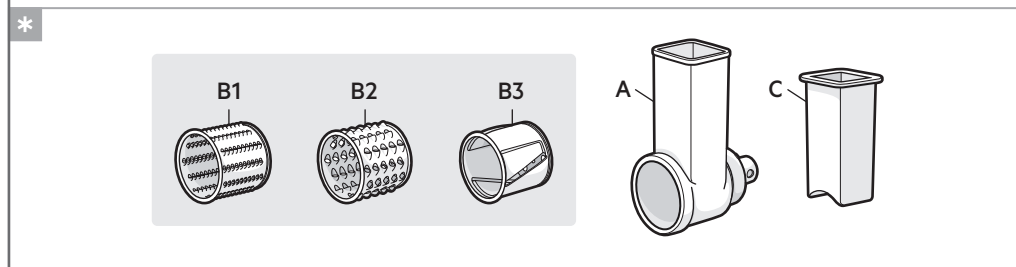
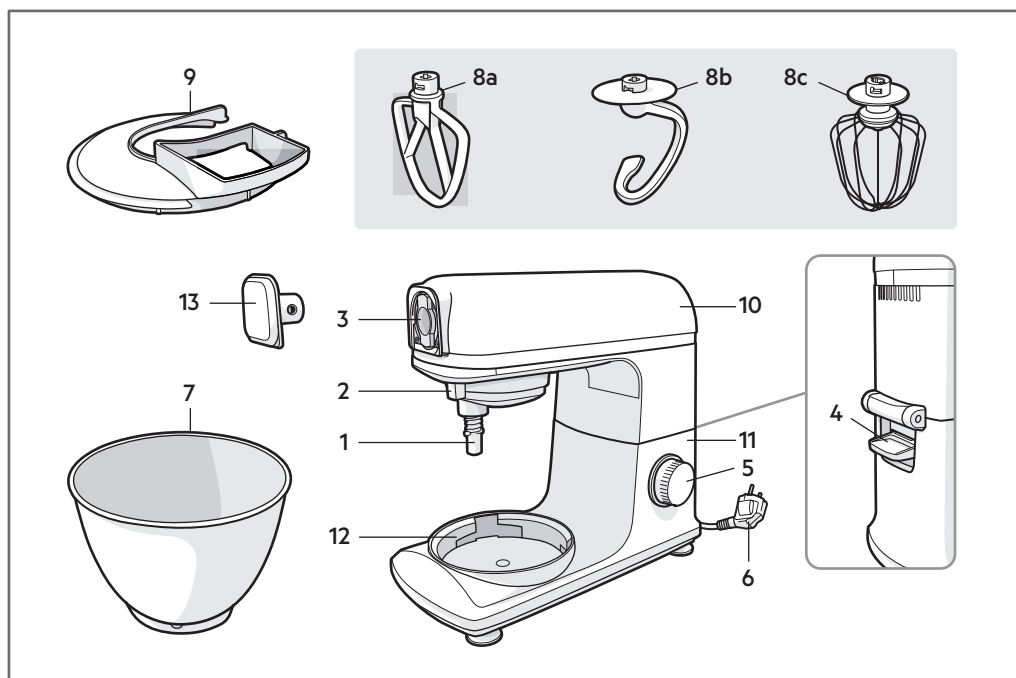







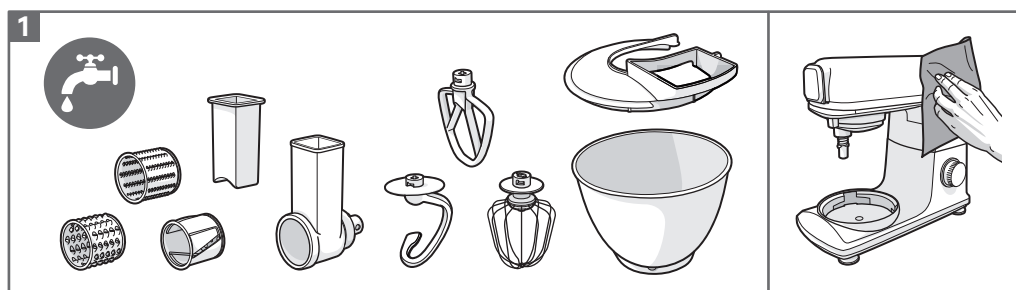









* Ne convient pas au contact avec des aliments très acides et/ou très salés.

Conçu pour entrer en contact avec des aliments non réfrigérés dont le temps de contact n'est pas supérieur à 24 heures.

HOW TO USE



2 	Max speed 6 	 3-10 eggs  100-600g		Max speed 2 	 0.13-0.92 kg  70% 0.23-1.62 kg  0.175-1.05 kg 57% 0.29-1.74 kg 0.25-0.75 kg 40% 0.4-1.2 kg
	Max speed 4 	 1-10 eggs  0.2-2kg		Max speed 4 	 Vegetables  Hard cheese

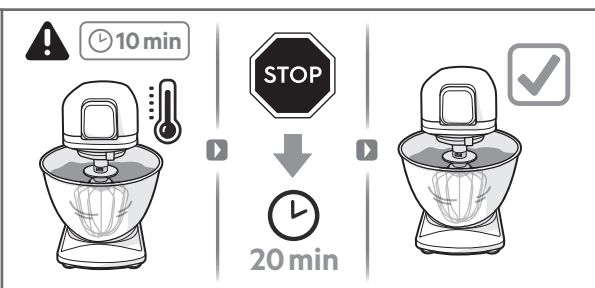
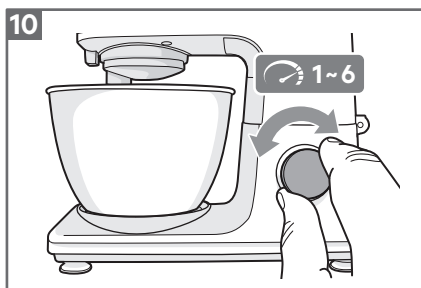
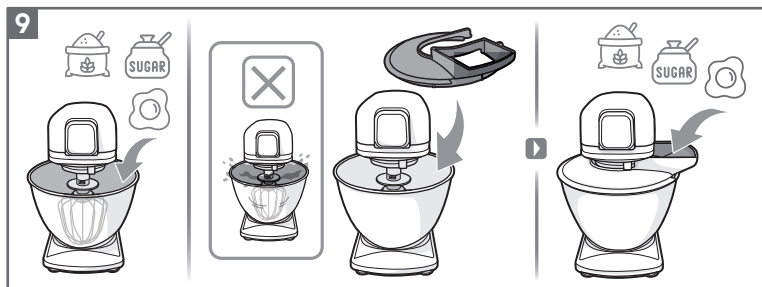
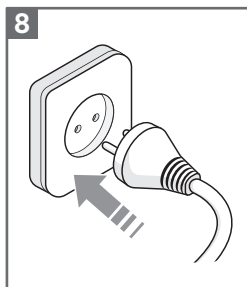
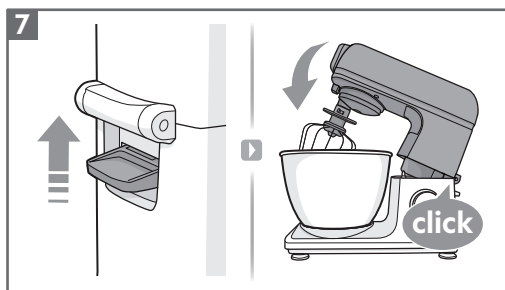
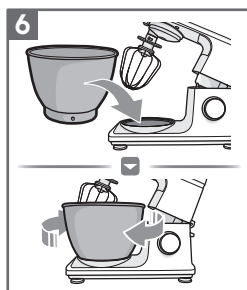
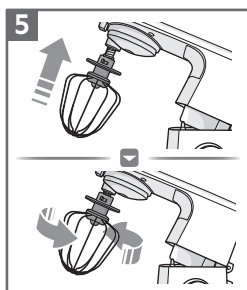
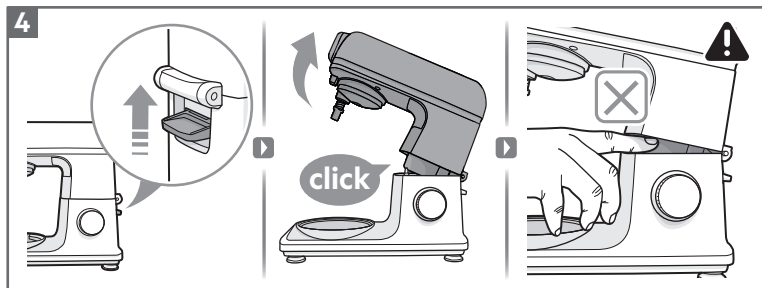
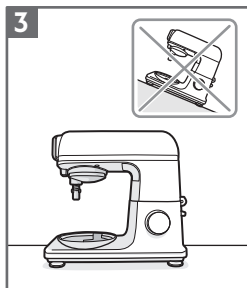

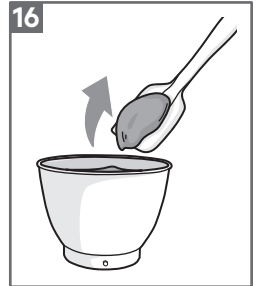
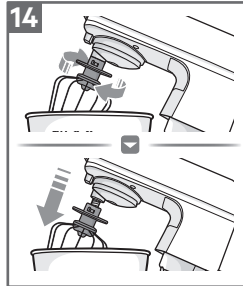
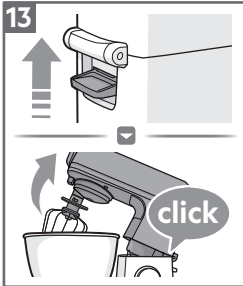
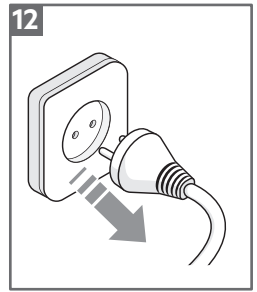

Salad Maker

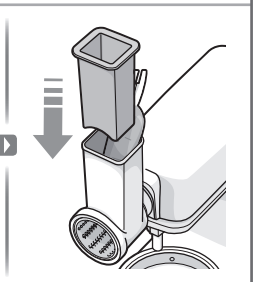
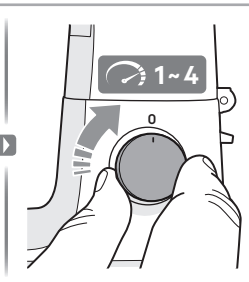
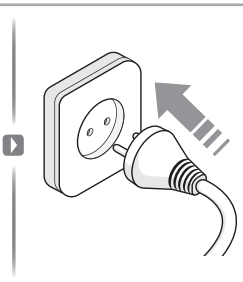
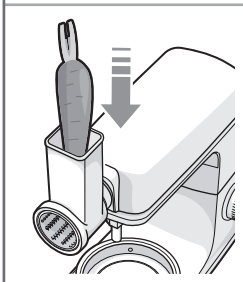
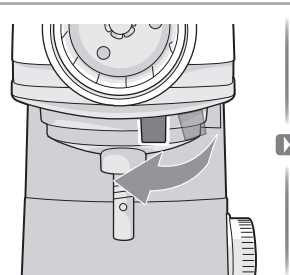
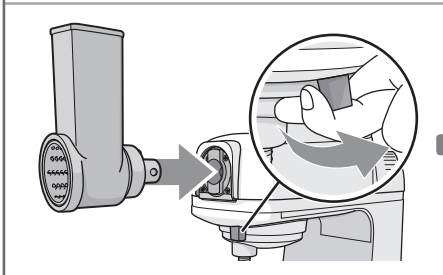
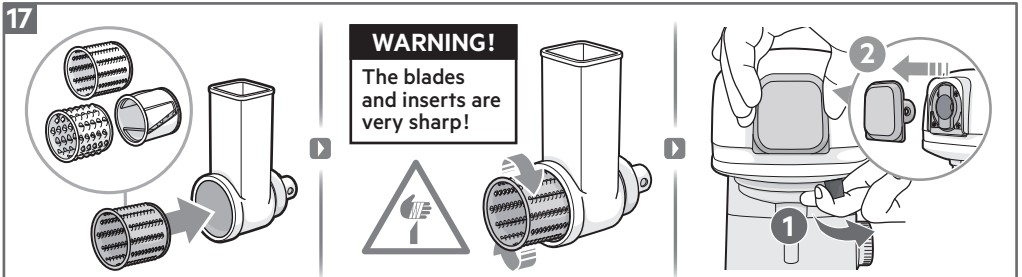

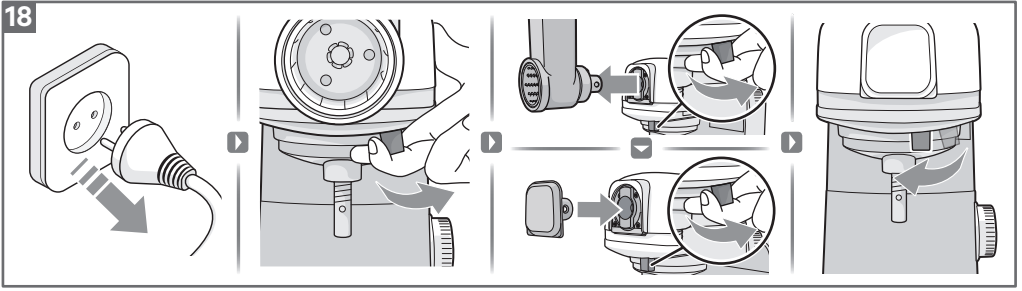

CLEANING AND CARE

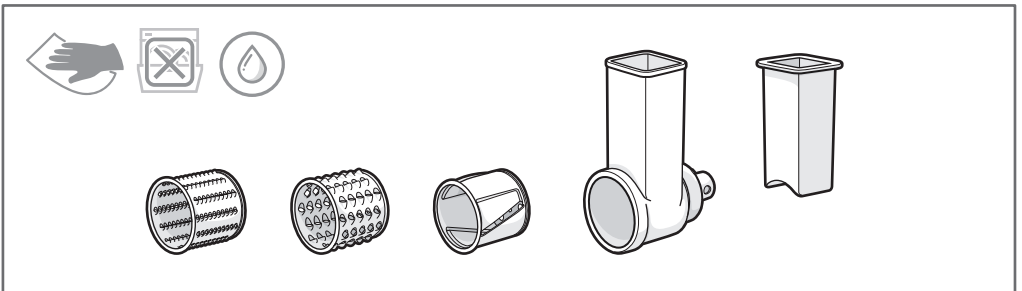
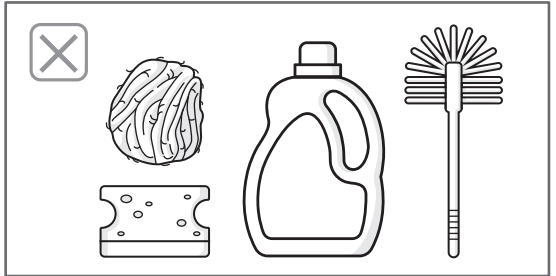
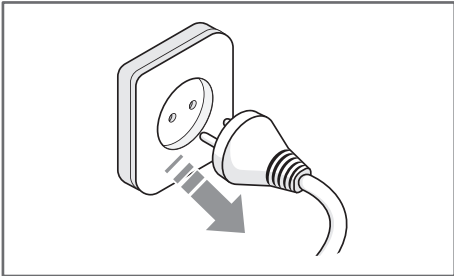

СЪВЕТ ЗА БЕЗОПАСНОСТ

Прочетете внимателно следната инструкция преди да използвате уреда за първи път.

- Уредите могат да се използват от лица с намалени физически, сетивни и умствени възможности или лица без опит и познания, ако са под наблюдение или бъдат инструктирани относно безопасната употреба на уреда и разбират възможните рискове. Деца не трябва да си играят с уреда.
- Винаги изключвайте уреда от електрозахранването, ако не е пред погледа Ви и преди сглобяване, разглобяване или почистване.
- Този уред не трябва да се използва от деца. Съхранявайте уреда и кабела му на място, недостъпно за деца.
- Ако захранващият кабел е повреден, той трябва да се замени от производителя, от негов сервизен агент или лица със сходна квалификация, за да се избегне риск.
- Този уред е предназначен за употреба в домашни условия и подобни приложения, като:
 - кухненски зони за персонал в магазини, офиси и други работни среди;
 - селскостопански къщи;
 - от клиенти в хотели, мотели и друг вид жилищно настаняване;
 - хотели, предлагащи закуска.
- Изключете уреда и спрете захранването му преди да пристъпите към смяна на аксесоари/приставки или към приближаване до движещи се части.
- Винаги поставяйте уреда върху плоска и хоризонтална повърхност.
- Уредът е предназначен само за домашна употреба.
- Не оставяйте продукта без надзор, докато работи.
- Никога не обработвайте врящи течности (макс.90°C).
- Не използвайте за разбъркване на боя. Това може да причини експлозия.
- Не оставяйте кабела да виси над ръба на масата или плота върху горещи повърхности.
- Дръжте пръстите и ръцете си далеч от зоните между корпуса и наклонената глава на мотора, за да предотвратите нараняване.
- Никога не работете с уреда с ВКЛЮЧЕНИ приставки, освен ако купата за смесване не е на мястото си и главата на двигателя (10) не е спусната.
- Не препълвайте машината, за да избегнете преливане и претоварване на мотора. Използвайте предпазителя срещу пръски за предпазване от течни смеси. Съставките могат да се добавят директно в купата през захранващия отвор на предпазителя срещу пръски.
- При гъсти смеси (например: тесто за хляб), не работете с машината без прекъсване повече от десет минути. Оставете я да се охлади още 20 минути, преди да продължите.
- Никога не потапяйте уреда, кабела или щепсела във вода или друга течност.
- Не използвайте абразивни почистващи препарати, почистващи гъби или абразивни препарати, докато почиствате уреда.
- Когато използвате приставки, винаги използвайте предоставеното бутало. Никога не поставяйте пръсти или прибори в захранващия улей.
- Консумация на електричество в изключен режим: 0.5W

ОПАЗВАНЕ НА ОКОЛНАТА СРЕДА

Рециклирайте материалите със символа . Поставяйте опаковките в съответните контейнери за рециклирането им. Помогнете за опазването на околната среда и човешкото здраве, както и за рециклирането на отпадъци от електрически и електронни уреди.

Не изхвърляйте уредите, означени със символа , заедно с битовата смет. Върнете уреда в местния пункт за рециклиране или се обърнете към вашата общинска служба

AEG си запазва правото да променя продукти, информация и спецификации без предизвестие.

КОМПОНЕНТ (снимка на страница '2')

- | | | | |
|---|---|----|----------------------------------|
| 1 | Закрепващ вал | 8a | Плоска бъркалка |
| 2 | Бутон за освобождаване на предния закрепващия хъб | 8b | Кука за тесто |
| 3 | Преден закрепващ хъб | 8c | Телена бъркалка |
| 4 | Лост за освобождаване | 9 | Предпазител срещу пръски |
| 5 | Копче за контрол на скоростта | 10 | Глава на двигател (накланяща се) |
| 6 | Захранващ кабел | 11 | Корпус |
| 7 | Купа за смесване от неръждаема стомана | 12 | Чиния за захващане на купата |
| | | 13 | Капак на предния закрепващ хъб |

Уред за салатата*

- A Корпус на уреда за салатата
- B1 Среден резачка
- B2 Едра резачка
- B3 Стъргалo
- C Бутало на уреда за салатата

****Налично само за определени модели.
Налично и за продажба на уебсайта
на марката.***

VEILIGHEIDSADVIES

Lees de volgende instructies zorgvuldig door voordat je het apparaat voor het eerst gebruikt.

- Apparaten kunnen worden gebruikt door personen met beperkte lichamelijke, zintuiglijke of verstandelijke vermogens of een gebrek aan ervaring en kennis, mits zij onder toezicht staan of instructie hebben gekregen over het veilige gebruik van het apparaat en als zij de mogelijke gevaren begrijpen. Kinderen mogen niet met het apparaat spelen.
- Haal de stekker van het apparaat altijd uit het stopcontact als deze onbeheerd wordt achtergelaten en voor montage, demontage of reinigen.
- Dit apparaat mag niet door kinderen worden gebruikt. Houd het apparaat en het snoer buiten bereik van kinderen.
- Indien het netsnoer beschadigd is, moet het worden vervangen door de fabrikant, zijn onderhoudsdienst of personen met vergelijkbare kwalificaties om gevaarlijke situaties te voorkomen.
- Dit apparaat is bedoeld voor gebruik in huishoudelijke en soortgelijke toepassingen, zoals:
 - keukenruimten van personeel in winkels, kantoren en andere werkruimten;
 - boerderijen;
 - door gasten in hotels, motels en andere woonomgevingen;
 - omgevingen voor bed and breakfast.
- Schakel het apparaat uit en haal de stekker uit het stopcontact voordat u accessoires/bevestigingen vervangt of onderdelen nadert die in gebruik zijn.
- Plaats het apparaat altijd op een plat, vlak oppervlak.
- Het apparaat is uitsluitend voor gebruik binnen en voor huishoudelijk gebruik.
- Laat dit product niet uit uw zicht staan als het in werking is.
- Verwerk nooit kokende vloeistoffen (max. 90 °C).
- Gebruik dit apparaat niet om verf te roeren. Dit kan een explosie veroorzaken.
- Laat dit product niet uit uw zicht staan als het in werking is.
- Verwerk nooit kokende vloeistoffen (max. 90 °C).

BG

NL

EN

IT

FR

DE

GR

PT

ES

AR

- Gebruik dit apparaat niet om verf te roeren. Dit kan een explosie veroorzaken.
- Laat het snoer niet over de rand van de tafel of het aanrecht of over hete oppervlakken hangen.
- Houd uw vingers en handen uit de buurt van gebieden tussen de behuizing en de gekantelde motorkop om letsel te voorkomen.
- Gebruik het apparaat nooit met de hulpstukken AAN, tenzij de mengkom op zijn plaats is en de motorkop (10) omlaag is.
- Vul de machine niet te vol om overlopen en overbelasting van de motor te voorkomen. Gebruik de spatbescherming om te beschermen tegen vloeibare mengsels. Ingrediënten kunnen rechtstreeks aan de kom worden toegevoegd via de opening van de spatbescherming.
- Gebruik bij zware mengsels (bijvoorbeeld brooddeeg) de machine niet langer dan tien minuten aaneengesloten. Laat het nog 20 minuten afkoelen voordat u doorgaat.
- Dompel de behuizing, het snoer of de stekker van het apparaat nooit onder in water of een andere vloeistof.
- Gebruik tijdens het reinigen van het apparaat geen schurende reinigingsmiddelen, schuursponsjes of schuurmiddelen.
- Gebruik bij het gebruik van hulpstukken altijd de meegeleverde duwer. Plaats nooit je vingers of keukengerei in de vultrechter.
- Energieverbruik wanneer uitgeschakeld: 0,5W

MILIEUBESCHERMING

Recycleer de materialen met het symbool . Gooi de verpakking in een geschikte afvalcontainer om het te recyclen. Bescherm het milieu en de volksgezondheid en recycleer op een correcte manier het afval van elektrische en elektronische apparaten.

Gooi apparaten gemarkeerd met het symbool  niet weg met het huishoudelijk afval. Breng het product naar het milieustation bij u in de buurt of neem contact op met de gemeente.

AEG behoudt zich het recht voor om producten, informatie en specificaties zonder kennisgeving te wijzigen.

COMPONENT (afbeelding pagina '2')

- | | | | |
|---|---------------------------------------|----|--------------------------------|
| 1 | Hulpstukkenas | 8a | Platte klopper |
| 2 | Ontgrendelknop voorste hulpstukkenhub | 8b | Deeghaak |
| 3 | Voorste hulpstukkenhub | 8c | Garde |
| 4 | Ontgrendelhendel | 9 | Spatbescherming |
| 5 | Snelheidsregelknop | 10 | Motorkop (kantelbaar) |
| 6 | Netsnoer | 11 | Behuizing |
| 7 | Roestvrijstalen mengkom | 12 | Klemplaat van de kom |
| | | 13 | Afdekking voorbevestigingsnaaf |

Salademaker*

- A Salademakerbehuizing
- B1 Middelgrote snijmachine
- B2 Grote snijmachine
- B3 Vernietiger
- C Salademakerduwer

***Alleen beschikbaar in bepaalde modellen.
Ook beschikbaar voor verkoop op merkwebsite.**

SAFETY ADVICE

BG

NL

EN

IT

FR

DE

GR

PT

ES

AR

Read the following instruction carefully before using the appliance for the first time.

- Appliances can be used by persons with reduced physical, sensory or mental capabilities or lack of experience and knowledge if they have been given supervision or instruction concerning use of the appliance in a safe way and if they understand the hazards involved. Children shall not play with the appliance.
- Always disconnect the appliance from the supply if it is left unattended and before assembling, disassembling or cleaning.
- This appliance shall not be used by children. Keep the appliance and its cord out of reach of children.
- If the supply cord is damaged, it must be replaced by the manufacturer, its service agent or similarly qualified persons in order to avoid a hazard.
- This appliance is intended to be used in household and similar applications such as:
 - staff kitchen areas in shops, offices and other working environments;
 - farm houses;
 - by clients in hotels, motels and other residential type environments;
 - bed and breakfast type environments.
- Switch off the appliance and disconnect from supply before changing accessories / attachments or approaching parts that move in use.
- Always place the appliance on a flat level surface.
- Appliance is for indoor and domestic use only.
- Do not leave this product out of your sight when it is running.
- Never process boiling liquids (max 90 °C).
- Do not use this application to stir paint. It may cause an explosion.
- Do not let cord hang over edge of table or counter over hot surfaces.
- Keep fingers and hands away from areas between housing and tilted motor head to prevent injury.
- Never operate appliance with the attachments ON unless the mixing bowl is in place and motor head (10) is down.
- Do not overfill the machine to avoid spillover and motor overloaded. Use the splash guard to protect against liquid mixtures. Ingredients can be added directly to the bowl via the feed hole of splash guard.
- With heavy mixtures (example : bread dough), do not operate the machine for more than 10 minutes continuously. Allow it to cool down for a further 20 minutes before continuing.
- Never immerse the appliance body, cord or plug in water or any other liquid.
- Do not use abrasive cleaners, scouring pads or abrasive detergents while cleaning the appliance.
- While using attachments, always use the pusher supplied. Never put your fingers or utensils in the feed chute.
- Power consumption in off mode: 0.5W

ENVIRONMENTAL CONCERNS

Recycle materials with the symbol . Put the packaging in relevant containers to recycle it. Help protect the environment and human health by recycling waste of electrical and electronic appliances.

Do not dispose appliances marked with the symbol  with the household waste. Return the product to your local recycling facility or contact your municipal office.

For Switzerland:

Where should you take your old equipment?

Anywhere that sells new equipment or hand it in to official SENS collection points or official SENS recycling firms. The list of official SENS collection points can be found at www.erecycling.chseconds

AEG reserves the right to change products, information and specifications without notice.

COMPONENT (picture page '2')

- | | | | |
|---|-------------------------------------|----|----------------------------|
| 1 | Attachment shaft | 8a | Flat Beater |
| 2 | Front attachment hub release button | 8b | Dough hook |
| 3 | Front attachment hub | 8c | Whisk |
| 4 | Release Lever | 9 | Splash guard |
| 5 | Speed control knob | 10 | Motor head (tiltable) |
| 6 | Power Cord | 11 | Housing |
| 7 | Stainless steel mixing bowl | 12 | Bowl cramping plate |
| | | 13 | Front attachment hub cover |

Salad maker*

- A Salad maker housing
B1 Medium slicer
B2 Coarse slicer
B3 Shredder
C Salad maker pusher

**Available in certain models only.
Also Available for sale on brand website.*

CONSIGLI DI SICUREZZA

Leggere attentamente le istruzioni seguenti prima di utilizzare l'apparecchiatura per la prima volta.

- Essa può essere utilizzata da persone con capacità fisiche, sensoriali o mentali limitate o scarsa esperienza e conoscenza, a condizione che siano attentamente sorvegliate e istruite, nonché consapevoli dei rischi correlati all'apparecchio. Evitare che i bambini giochino con l'apparecchiatura.
- Scollegarla sempre dalla fonte di alimentazione se la si lascia incustodita e prima di montarla, smontarla o pulirla.
- L'apparecchiatura non deve essere usata dai bambini. Tenere l'apparecchio e il suo cavo di alimentazione fuori dalla portata dei bambini.

Se il cavo di alimentazione è danneggiato, deve essere sostituito dal produttore, da un tecnico autorizzato o da una persona qualificata per evitare situazioni di pericolo.

L'apparecchio è destinato all'uso domestico e in ambienti simili, come:

- - cucine di negozi, uffici e altri ambienti di lavoro;
- - case di campagna;
- - hotel, motel e altri contesti residenziali;
- - strutture ricettive come i bed and breakfast.

Spegnere l'apparecchiatura e scollegarla dalla fonte di alimentazione prima di sostituire gli accessori/attacchi o di avvicinarsi alle parti che si muovono durante l'uso.

- Posizionarla sempre su una superficie piana.
- Essa è destinata esclusivamente all'uso domestico e in ambienti chiusi.
- Non lasciare l'apparecchio incustodito quando è in funzione.
- Non utilizzare mai liquidi bollenti (massimo 90 °C).
- Non usare l'apparecchio per mescolare vernice, perché potrebbe esplodere.
- Accertarsi che il cavo di alimentazione non penda dal bordo del tavolo o piano di lavoro o entri in contatto con superfici calde.
- Tenere dita e mani distanti dalle zone tra l'alloggiamento e la testa del motore in posizione inclinata per evitare lesioni.

- Non posizionare l'apparecchio e i suoi accessori su ON se il recipiente non è inserito e la testa del motore (10) abbassata.
- Non riempire eccessivamente l'apparecchiatura per evitare che gli ingredienti trabocchino e che il motore si surriscaldi. Usare il paraschizzi per evitare gli schizzi di miscela. Gli ingredienti possono essere inseriti direttamente nel recipiente tramite il foro del paraschizzi.
- Non utilizzare l'apparecchio per più di 10 minuti se l'impasto è molto denso (come l'impasto per il pane). Lasciare raffreddare l'apparecchio per 20 minuti prima di proseguire.
- Non immergere l'elettrodomestico, il cavo di alimentazione o la spina in acqua o in qualsiasi altro liquido.
- Non utilizzare detergenti o spugnette abrasive per pulire l'apparecchiatura.
- Quando si utilizzano gli accessori, utilizzare sempre pestello in dotazione.
Non mettere mai le dita o gli utensili nello scivolo di alimentazione.
- Consumo energetico in modalità spento: 0,5 W

CONSIDERAZIONI SULL'AMBIENTE

Riciclare i materiali con il simbolo . Buttare l'imballaggio negli appositi contenitori per il riciclaggio. Aiutare a proteggere l'ambiente e la salute umana e a riciclare rifiuti derivanti da apparecchiature elettriche ed elettroniche.

Non smaltire le apparecchiature che riportano il simbolo  insieme ai normali rifiuti domestici. Portare il prodotto al punto di riciclaggio più vicino o contattare il comune di residenza.

Per la Svizzera:

Dove portare gli apparecchi fuori uso?

In qualsiasi negozio che vende apparecchi nuovi oppure si restituiscono ai centri di raccolta ufficiali della SENS oppure ai riciclatori ufficiali della SENS. La lista dei centri di raccolta ufficiali della SENS è visibile nel sito www.erecycling.ch

Electrolux si riserva il diritto di modificare prodotti, informazioni e specifiche senza preavviso.

COMPONENTE (immagine a pagina '2')

- | | | | |
|---|---|----|--|
| 1 | Albero accessori | 8a | Frusta piatta |
| 2 | Pulsante di blocco dello snodo di attacco anteriore | 8b | Uncino per impasto |
| 3 | Snodo di attacco anteriore | 8c | Frusta |
| 4 | Leva di blocco | 9 | Paraschizzi |
| 5 | Manopola di regolazione della velocità | 10 | Testa del motore (inclinabile) |
| 6 | Cavo di alimentazione | 11 | Alloggiamento |
| 7 | Recipiente in acciaio inossidabile | 12 | Piastra di bloccaggio del recipiente |
| | | 13 | Coperchio dello snodo di attacco anteriore |

Tritacarne*



- | | | | |
|----|------------------------------|----|-----------------------------------|
| A | Alloggiamento del tritacarne | E | Anello del tritacarne |
| B | Vite del tritacarne | F1 | Accessorio kubbe superiore |
| C | Lama tritacarne | F2 | Accessorio kubbe inferiore |
| D1 | Piastra tritacarne fine | G1 | Accessorio per salsicce superiore |
| D2 | Piastra tritacarne media | G2 | Accessorio per salsicce inferiore |
| D3 | Piastra tritacarne spessa | H | Vassoio tritacarne |
| | | I | Pestello tritacarne |

Salad maker*

- | | |
|----|-----------------------------|
| J | Alloggiamento salad maker |
| K1 | Disco medio |
| K2 | Disco spesso |
| K3 | Affettatore |
| L | Pestello per il salad maker |

**Disponibile solo in alcuni modelli.
Disponibile anche per la vendita sul sito web del marchio.*

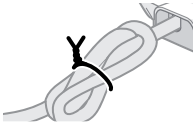
ETICHETTA AMBIENTALE (In accordo con D. Lgs. N.116/2020)

Materiale	Codice materiale (Da decisione 97/129/ce)	Indicazioni per La raccolta Differenziata (*)	Foto
Carta e cartone/plastica	C/PAP 81	CARTA	
Latta/plastica	C/FE 91	METALLI E ACCIAIO	
Cartone ondulato	PAP 20	CARTA	
Polietilene a bassa densità	LDPE 4	PLASTICA	
Carta	PAP 22	CARTA	

(*) Verifica le disposizioni del tuo Comune.

CONSIGNES DE SÉCURITÉ

Lisez attentivement les instructions suivantes avant la première utilisation de l'appareil.

- Les appareils peuvent être utilisés par des personnes ayant des capacités physiques, sensorielles ou mentales réduites ou dénuées d'expérience ou de connaissance, si ces personnes sont correctement surveillées ou si des instructions relatives à l'utilisation de l'appareil en toute sécurité leur ont été données et si elles comprennent les risques encourus. Ne laissez pas les enfants jouer avec l'appareil.
- Débranchez toujours l'appareil s'il est laissé sans surveillance et avant de le monter, de le démonter ou de le nettoyer.
- Cet appareil ne doit pas être utilisé par des enfants. Laissez l'appareil et son cordon d'alimentation hors de portée des enfants.
- Si le câble d'alimentation est endommagé, son remplacement doit être confié exclusivement au fabricant, à son service après-vente ou à toute autre personne qualifiée afin d'éviter tout danger.
- Cet appareil est conçu pour un usage domestique et des applications équivalentes, comme :
 - cuisines réservées aux employés dans les magasins, les bureaux et autres environnements de travail ;
 - exploitations agricoles ;
 - par les clients dans des hôtels, motels et autres environnements de type résidentiel ;
 - des environnements de type bed and breakfast.
- Mettez à l'arrêt l'appareil et débranchez-le avant de remplacer les accessoires/embouts ou de resserrer les pièces qui se déplacent en cours d'utilisation.
- Placez toujours l'appareil sur une surface plane.
- Cet appareil est destiné à un usage intérieur et domestique uniquement.
- Ne laissez pas ce produit hors de votre vue lorsqu'il est en fonctionnement.

- N'utilisez jamais de liquides bouillants (90 °C au maximum).
- N'utilisez pas cet appareil pour mélanger de la peinture. Cela peut provoquer une explosion.
- Ne laissez pas le cordon pendre au bord de la table ou du comptoir au-dessus des surfaces chaudes.
- Gardez les doigts et les mains éloignés des zones situées entre le boîtier et la tête du moteur inclinée pour éviter les blessures.
- Ne faites jamais fonctionner l'appareil avec les accessoires en FONCTIONNEMENT, sauf si le bol à mélanger est en place et que la tête du moteur (10) est positionné vers le bas.
- Ne remplissez pas excessivement l'appareil pour éviter tout débordement ou surcharge du moteur. Utilisez le couvercle anti-éclaboussures pour vous protéger contre les mélanges liquides. Les ingrédients peuvent être ajoutés directement dans le bol via l'orifice d'alimentation du couvercle anti-éclaboussures.
- Raskete segude (näiteks leivatainas) korral ärge kasutage masinat pidevalt kauem kui kümme minutit. Enne jätkamist laske sellal veel 20 minutit jahtuda.
- Pour les mélanges épais (par ex., pâte à pain), ne faites pas fonctionner l'appareil pendant plus de dix minutes en continu. Laissez -le refroidir pendant 20 minutes avant de continuer.
- N'immergez jamais le corps de l'appareil, le cordon ou la prise dans l'eau ou dans un autre liquide.
- N'utilisez pas de produits abrasifs, d'éponges à récurer ou de détergents abrasifs pour nettoyer l'appareil.
- Lorsque vous utilisez des accessoires, utilisez toujours le poussoir fourni. Ne placez jamais vos doigts ou d'ustensiles dans la goulotte d'alimentation.
- Consommation d'énergie en mode arrêt : 0,5 W

EN MATIÈRE DE PROTECTION DE L'ENVIRONNEMENT

Recyclez les matériaux portant le symbole .

Déposez les emballages dans les conteneurs prévus à cet effet. Contribuez à la protection de l'environnement et à votre sécurité, recyclez vos produits électriques et électroniques.

Ne jetez pas les appareils portant le symbole  avec les ordures ménagères. Emmenez un tel produit dans votre centre local de recyclage ou contactez vos services municipaux.

Pour la Suisse:

Où aller avec les appareils usagés ?

Partout où des appareils neufs sont vendus, mais aussi dans un centre de collecte ou une entreprise de récupération officiels SENS. La liste des centres de collecte officiels SENS est disponible sous www.recycling.ch



AEG se réserve le droit de modifier les produits, les informations et les caractéristiques techniques sans préavis.

BG

NL

EN

IT

FR

DE

GR

PT

ES

AR

COMPOSANT (image page '2')

- | | | | |
|---|--|----|--|
| 1 | Manche de fixation | 8a | Batteur plat |
| 2 | Touche de déverrouillage pour le support de fixation avant | 8b | Crochet pétrisseur |
| 3 | Support de fixation avant | 8c | Fouet |
| 4 | Levier de déverrouillage | 9 | Couvercle anti-éclaboussures |
| 5 | Manette de réglage de la vitesse | 10 | Tête du moteur (inclinable) |
| 6 | Cordon d'alimentation | 11 | Boîtier |
| 7 | Bol à mélanger en acier inoxydable | 12 | Plaque de fixation pour bol |
| | | 13 | Couvercle du support de fixation avant |

Salad maker*

- A Boîtier du robot Salad maker
- B1 Trancheuse moyenne
- B2 Trancheuse grossière
- B3 Râpe
- C Poussoir du Salad maker



****Disponible uniquement sur certains modèles.
Également disponible à la vente sur le site
Web de la marque.***

SICHERHEITSHINWEISE

Lesen Sie vor der ersten Nutzung des Geräts die folgenden Anweisungen sorgfältig.

- Die Geräte können von Personen mit eingeschränkten physischen, sensorischen oder geistigen Fähigkeiten oder mit mangelnder Erfahrung/mangelndem Wissen benutzt werden, wenn diese durch eine für ihre Sicherheit zuständige Person beaufsichtigt werden oder von dieser Person Anweisungen erhalten haben, wie das Gerät sicher zu bedienen ist und welche Gefahren bei nicht ordnungsgemäßer Bedienung bestehen. Kinder dürfen nicht mit dem Gerät spielen.
- Trennen Sie das Gerät, wenn es unbeaufsichtigt ist sowie vor der Montage, Demontage oder Reinigung stets von der Stromversorgung.
- Das Gerät darf nicht von Kindern benutzt werden. Halten Sie Kinder von Gerät und Netzkabel fern.
- Wenn das Netzkabel beschädigt ist, muss es vom Hersteller, einem autorisierten Kundendienst oder einer ähnlich qualifizierten Person ersetzt werden, um Gefahren zu vermeiden.
- Dieses Gerät ist für die Verwendung im Haushalt und ähnliche Zwecke vorgesehen, z. B.:
 - Personalküchenbereiche in Geschäften, Büros und anderen Arbeitsumfeldern;
 - Bauernhöfe;
 - durch Gäste in Hotels, Motels und anderen wohnungsähnlichen Räumlichkeiten;
 - in Bed- and -Breakfast - Umgebungen.
- Schalten Sie das Gerät aus und trennen Sie es von der Stromversorgung, bevor Sie Zubehörteile / Aufsätze austauschen oder Teile berühren, die sich in Betrieb bewegen.
- Stellen Sie das Gerät immer auf eine ebene Oberfläche.
- Das Gerät ist ausschließlich für den Gebrauch im Haus und im Haushalt bestimmt.
- Lassen Sie das Gerät während des Betriebs nicht unbeaufsichtigt.
- Verarbeiten Sie keine siedenden Flüssigkeiten (maximal 90°C).
- Verwenden Sie dieses Gerät nicht zum Umrühren von Farben. Es besteht gegebenenfalls Explosionsgefahr.
- Achten Sie darauf, dass das Kabel nicht über die Kante des Tisches oder der Arbeitsfläche hängt.
- Halten Sie Finger und Hände von den Bereichen zwischen Gehäuse und geneigtem Motorkopf fern, um Verletzungen zu vermeiden.
- Betreiben Sie das Gerät nur dann mit den Zubehörteilen, wenn die Rührschüssel eingesetzt und der Motorkopf (10) abgesenkt ist.
- Überfüllen Sie das Gerät nicht, um Überlaufen und eine Überlastung des Motors zu vermeiden. Verwenden Sie die Spritzschutzvorrichtung zum Schutz vor flüssigen Mischungen. Die Zutaten können über die Einfüllöffnung der Spritzschutzvorrichtung direkt in die Schüssel gegeben werden.
- Betreiben Sie das Gerät bei schweren Mischungen (Beispiel: Brotteig) nicht länger als zehn Minuten. 20 Minuten abkühlen lassen, bevor Sie fortfahren.
- Tauchen Sie das Gerätegehäuse, das Kabel oder den Netzstecker nicht in Wasser oder andere Flüssigkeiten.
- Verwenden Sie zur Reinigung des Geräts keine Scheuermittel, Scheuerschwämme oder scheuernden Reinigungsmittel.
- Verwenden Sie bei der Verwendung von Aufsätzen immer den mitgelieferten Schieber. Stecken Sie niemals Ihre Finger oder Gegenstände in den Einfüllschacht.
- Stromverbrauch im ausgeschalteten Zustand: 0,5 W

UMWELTTIPPS

Recyceln Sie Materialien mit dem Symbol . Entsorgen Sie die Verpackung in den entsprechenden Recyclingbehältern. Recyceln Sie zum Umwelt- und Gesundheitsschutz elektrische und elektronische Geräte. Entsorgen Sie Geräte mit diesem Symbol  nicht mit dem Hausmüll. Bringen Sie das Gerät zu Ihrer örtlichen Sammelstelle oder wenden Sie sich an Ihr Gemeindeamt.

Für die Schweiz:

Wohin mit den Altgeräten?

Überall dort wo neue Geräte verkauft werden oder Abgabe bei den offiziellen SENS-Sammelstellen oder offiziellen SENS-Recyclern. Die Liste der offiziellen SENS-Sammelstellen findet sich unter <http://www.erecycling.ch>

INFORMATIONEN ZUR ENTSORGUNG Ihre Pflichten als Endnutzer



Dieses Elektro- bzw. Elektronikgerät ist mit einer durchgestrichenen Abfalltonne auf Rädern gekennzeichnet. Das Gerät darf deshalb nur getrennt vom unsortierten Siedlungsabfall gesammelt und zurückgenommen werden, es darf also nicht in den Hausmüll gegeben werden. Das Gerät kann z. B. bei einer kommunalen Sammelstelle oder ggf. bei einem Vertreter (siehe zu deren Rücknahmepflichten unten) abgegeben werden. Das gilt auch für alle Bauteile, Unterbaugruppen und Verbrauchsmaterialien des zu entsorgenden Altgeräts.

Gilt nur, wenn das Produkt Batterien und/oder entnehmbare Leuchtmittel enthält. Bevor das Altgerät entsorgt werden darf, müssen alle Altbatterien und Altakkumulatoren vom Altgerät getrennt werden, die nicht vom Altgerät umschlossen sind. Das gleiche gilt für Lampen, die zerstörungsfrei aus dem Altgerät entnommen werden können. Der Endnutzer ist zudem selbst dafür verantwortlich, personenbezogene Daten auf dem Altgerät zu löschen.

Hinweise zum Recycling



Helfen Sie mit, alle Materialien zu recyceln, die mit diesem Symbol gekennzeichnet sind. Entsorgen Sie solche Materialien, insbesondere Verpackungen, nicht im Hausmüll sondern über die bereitgestellten Recyclingbehälter oder die entsprechenden örtlichen Sammelsysteme.

Recyceln Sie zum Umwelt- und Gesundheitsschutz auch elektrische und elektronische Geräte.

Rücknahmepflichten der Vertreter in Deutschland

Wer auf mindestens 400 m² Verkaufsfläche Elektro- und Elektronikgeräte vertreibt oder sonst geschäftlich an Endnutzer abgibt, ist verpflichtet, bei Abgabe eines neuen Geräts ein Altgerät des Endnutzers der gleichen Geräteart, das im Wesentlichen die gleichen Funktionen wie das neue Gerät erfüllt, am Ort der Abgabe oder in unmittelbarer Nähe hierzu unentgeltlich zurückzunehmen. Das gilt auch für Vertreter von Lebensmitteln mit einer Gesamtverkaufsfläche von mindestens 800 m², die mehrmals im Kalenderjahr oder dauerhaft Elektro- und Elektronikgeräte anbieten und auf dem Markt bereitstellen.

Solche Vertreter müssen zudem auf Verlangen des Endnutzers Altgeräte, die in keiner äußeren Abmessung größer als 25 cm sind (kleine Elektrogeräte), im Einzelhandelsgeschäft oder in unmittelbarer Nähe hierzu unentgeltlich zurückzunehmen; die Rücknahme darf in diesem Fall nicht an den Kauf eines Elektro- oder Elektronikgerätes geknüpft, kann aber auf drei Altgeräte pro Geräteart beschränkt werden. Ort der Abgabe ist auch der private Haushalt, wenn das neue Elektro- oder Elektronikgerät dorthin geliefert wird; in diesem Fall ist die Abholung des Altgerätes für den Endnutzer kostenlos. Die vorstehenden Pflichten gelten auch für den Vertrieb unter Verwendung von Fernkommunikationsmitteln, wenn die Vertreter Lager- und Versandflächen für Elektro- und Elektronikgeräte bzw. Gesamtlager- und -versandflächen für Lebensmittel vorhalten, die den oben genannten Verkaufsflächen entsprechen. Die unentgeltliche Abholung von Elektro- und Elektronikgeräten ist dann aber auf Wärmeüberträger (z. B. Kühlschrank), Bildschirme, Monitore und Geräte, die Bildschirme mit einer Oberfläche von mehr als 100 cm² enthalten, und Geräte beschränkt, bei denen mindestens eine der äußeren Abmessungen mehr als 50 cm beträgt.

Für alle übrigen Elektro- und Elektronikgeräte muss der Vertreter geeignete Rückgabemöglichkeiten in zumutbarer Entfernung zum jeweiligen Endnutzer gewährleisten; das gilt auch für kleine Elektrogeräte (s.o.), die der Endnutzer zurückgeben will, ohne ein neues Gerät zu kaufen.

Rücknahmepflichten von Vertreibern und andere Möglichkeiten der Entsorgung von Elektro- und Elektronikgeräten in der Region Wallonien

Vertreiber, die Elektro- und Elektronikgeräte verkaufen, sind verpflichtet, bei der Lieferung von Neugeräten Altgeräte desselben Typs, die im Wesentlichen die gleichen Funktionen wie die Neugeräte erfüllen, kostenlos vom Endverbraucher zurückzunehmen. Dies gilt auch bei der Lieferung von neuen Elektro- und Elektronikgeräten oder beim Fernabsatz.

Darüber hinaus ist jeder, der Elektro- und Elektronikgeräte auf einer Verkaufsfläche von mindestens 400 m² verkauft, verpflichtet, Altgeräte, die in keiner äußeren Abmessung größer als 25 cm sind (Elektrokleingeräte), im Ladengeschäft oder in unmittelbarer Nähe kostenlos zurückzunehmen; die Rücknahme darf in diesem Fall nicht vom Kauf eines Elektro- oder Elektronikgerätes abhängig gemacht werden.

Die Rücknahme von Elektro- und Elektronikgeräten kann auch auf Containerplätzen oder zugelassenen Recyclinghöfen erfolgen. Für weitere Informationen wenden Sie sich bitte an Ihre Gemeindeverwaltung.

KOMPONENTE (bild Seite '2')

1	Aufsatzschaft	8a	Quirl
2	Entriegelungstaste des Zubehöraufsatzes auf der Vorderseite	8b	Knethaken
3	Zubehöraufsatz auf der Vorderseite	8c	Schneebesen
4	Entriegelungshebel	9	Spritzschutz
5	Geschwindigkeitsregler	10	Motorkopf (kippar)
6	Netzkabel	11	Gehäuse
7	Rührschüssel aus Edelstahl	12	Schüsselplatte
		13	Abdeckung der vorderen Befestigungsnahe

Salatzubereiter*

- A Gehäuse des Salatzubereiters
- B1 Mittlere Schneidscheibe
- B2 Grobe Schneidscheibe
- B3 Raspelscheibe
- C Schieber des Salatzubereiters

***Nur bei bestimmten Modellen verfügbar.
Auch auf der Website der Marke erhältlich.**

ΣΥΜΒΟΥΛΗ ΑΣΦΑΛΕΙΑΣ

Διαβάστε προσεκτικά τις ακόλουθες οδηγίες πριν χρησιμοποιήσετε τη συσκευή για πρώτη φορά.

- Οι συσκευές μπορούν να χρησιμοποιηθούν από άτομα με μειωμένες σωματικές, αισθητηριακές ή διανοητικές ικανότητες ή με έλλειψη εμπειρίας και γνώσεων, εφόσον βρίσκονται υπό επίβλεψη ή έχουν λάβει οδηγίες για την ασφαλή χρήση των συσκευών και κατανοούν τους κινδύνους που ενέχονται. Τα παιδιά δεν πρέπει να παίζουν με τη συσκευή.
- Να αποσυνδέετε πάντα τη συσκευή από την πρίζα εάν μένει χωρίς επιτήρηση και πριν από τη συναρμολόγηση, την αποσυναρμολόγηση ή τον καθαρισμό.
- Αυτή η συσκευή δεν θα χρησιμοποιείται από παιδιά. Κρατήστε τη συσκευή και το καλώδιο μακριά από παιδιά.
- Εάν το καλώδιο τροφοδοσίας έχει υποστεί φθορές, θα πρέπει να αντικατασταθεί από τον κατασκευαστή, τον πάροχο σέρβις του ή ένα κατάλληλα καταρτισμένο άτομο, ώστε να αποφευχθούν τυχόν κίνδυνοι.
- Αυτή η συσκευή προορίζεται για οικιακή χρήση και παρόμοιες εφαρμογές όπως:
 - χώροι κουζίνας προσωπικού σε καταστήματα, γραφεία και άλλα εργασιακά περιβάλλοντα,
 - αγροτικές,

- από πελάτες σε ξενοδοχεία, μοτέλ και άλλα οικιστικά περιβάλλοντα, - ξενώνες.

- Να απενεργοποιείτε τη συσκευή και να αποσυνδέετε από την πρίζα πριν αλλάξετε αξεσουάρ/προσαρτήματα ή πριν πλησιάσετε κινούμενα μέρη όταν βρίσκεται σε λειτουργία.
- Να τοποθετείτε πάντα τη συσκευή σε επίπεδη επιφάνεια.
- Η συσκευή προορίζεται μόνο για χρήση σε εσωτερικούς χώρους και οικιακή χρήση.
- Μην αφήνετε αυτό το προϊόν εκτός του οπτικού πεδίου σας όταν βρίσκεται σε λειτουργία.
- Να μην γίνεται επεξεργασία υγρών σε βρασμό (μέγ. θερμοκρασία 90°C).
- Μη χρησιμοποιείτε τη συσκευή για την ανάμειξη μπιριάζ. Μπορεί να προκληθεί έκρηξη.
- Μην αφήνετε το καλώδιο να κρέμεται στην άκρη του τραπεζιού ή του πάγκου πάνω από ζεστές επιφάνειες.
- Κρατήστε τα δάχτυλα και τα χέρια σας μακριά από περιοχές ανάμεσα στο περίβλημα και την κεφαλή μοτέρ σε κλίση για να αποφύγετε πιθανό τραυματισμό.
- Μη λειτουργείτε ποτέ τη συσκευή με τα προσαρτήματα ΣΥΝΔΕΔΕΜΕΝΑ, εκτός εάν το μπολ ανάμειξης είναι τοποθετημένο και η κεφαλή μοτέρ (10) είναι κάτω.
- Μη γεμίσετε υπερβολικά τη συσκευή ώστε να αποφύγετε διαρροή και υπερφόρτωση του μοτέρ. Χρησιμοποιήστε το προστατευτικό πιπιλίσματος για παροχή προστασίας από υγρά μίγματα. Τα συστατικά μπορούν να προστεθούν απευθείας στο μπολ μέσω της οπής τροφοδοσίας του προστατευτικού πιπιλίσματος.
- Με βαριά μίγματα (παράδειγμα: ζύμη ψωμιού), μη λειτουργείτε τη συσκευή για περισσότερο από δέκα λεπτά συνεχόμενα. Αφήστε τη συσκευή να κρυώσει για ακόμα 20 λεπτά προτού συνεχίσετε.
- Μη βυθίζετε το σώμα της συσκευής, το καλώδιο ή την πρίζα σε νερό ή σε άλλα υγρά.
- Μη χρησιμοποιείτε λειαντικά καθαριστικά, σφουγγαράκια ή λειαντικά απορρυπαντικά ενώ καθαρίζετε τη συσκευή.
- Κατά τη χρήση προσαρτημάτων, χρησιμοποιείτε πάντα το παρεχόμενο έμβολο. Ποτέ μη βάζετε τα δάχτυλά σας ή σκεύη στο στόμιο τροφοδοσίας.
- Κατανάλωση ρεύματος σε λειτουργία απενεργοποίησης: 0,5 W

ΠΕΡΙΒΑΛΛΟΝΤΙΚΑ ΘΕΜΑΤΑ

Ανακυκλώστε τα υλικά που φέρουν το σύμβολο .

Τοποθετήστε τα υλικά συσκευασίας σε κατάλληλα δοχεία για ανακύκλωση. Συμβάλετε στην προστασία του περιβάλλοντος και της ανθρώπινης υγείας ανακυκλώνοντας τις άχρηστες ηλεκτρικές και ηλεκτρονικές συσκευές.

Μην απορρίπτετε με τα οικιακά απορρίμματα συσκευές που φέρουν το σύμβολο . Επιστρέψτε το προϊόν στην τοπική σας μονάδα ανακύκλωσης ή επικοινωνήστε με τη δημοτική αρχή.

Η AEG διατηρεί το δικαίωμα να αλλάζει προϊόντα, πληροφορίες και προδιαγραφές χωρίς προειδοποίηση.

ΕΞΑΡΤΗΜΑ (εικόνα σελίδα '2')

- | | |
|---|---|
| 1 Άξονας προσαρτήματος | 8α Επίπεδο χτυπητήρι |
| 2 Κουμπί απασφάλισης βάσης μπροστινού προσαρτήματος | 8β Γάντζος ζύμης |
| 3 Βάση μπροστινού προσαρτήματος | 8γ Αναδευτήρας |
| 4 Μοχλός απασφάλισης | 9 Προστατευτικό πιπιλίσματος |
| 5 Διακόπτης ελέγχου ταχύτητας | 10 Κεφαλή μοτέρ (με δυνατότητα κλίσης) |
| 6 Καλώδιο τροφοδοσίας | 11 Περίβλημα |
| 7 Μπολ ανάμειξης από ανοξείδωτο ασάλι | 12 Πλάκα συγκράτησης μπολ |
| | 13 Μπροστινό κάλυμμα υποδοχέα εξαρτημάτων |

Παρασκευαστής σαλάτας*

- A Περιβλήμα παρασκευαστή σαλάτας
- B1 Κόφτης για μεσαία κομμάτια
- B2 Κόφτης για μεγάλα κομμάτια
- B3 Ηλεκτρικός τρίφτης
- C Έμβολο παρασκευής σαλάτας

**• Διατίθεται μόνο σε ορισμένα μοντέλα.
Διατίθεται επίσης για πώληση στον
ιστότοπο της μάρκας.**

BG
NL
EN
IT
FR
DE
GR
PT
ES
AR

CONSELHO DE SEGURANÇA

Leia atentamente as instruções que se seguem antes de utilizar o aparelho pela primeira vez.

- Os aparelhos podem ser utilizados por pessoas com capacidades físicas, sensoriais ou mentais reduzidas ou com pouca experiência e conhecimento, desde que sejam supervisionadas e/ou instruídas relativamente à utilização do aparelho de forma segura e compreendam os perigos envolvidos. As crianças não deverão brincar com o aparelho.
- Desligue sempre o aparelho da alimentação se o deixar sem supervisão e antes de o montar, desmontar ou limpar.
- Este aparelho não pode ser utilizado por crianças. Mantenha o aparelho e o respetivo cabo fora do alcance das crianças.
- Se o cabo de alimentação estiver danificado, este deverá ser substituído pelo fabricante, seu agente de assistência ou pessoas igualmente qualificadas de modo a evitar um perigo.
- Este aparelho destina-se exclusivamente a utilizações domésticas ou semelhantes, tais como:
 - áreas de cozinha destinadas ao pessoal em lojas, escritórios e outros ambientes de trabalho;
 - turismo rural;
 - por clientes de hotéis, motéis e outros ambientes residenciais;
 - ambientes tipo bed and breakfast.
- Desligue o aparelho e desconecte-o da fonte de alimentação antes de mudar os / acessórios ou alcançar peças que se movem durante a utilização.
- Coloque sempre o aparelho sobre uma superfície nivelada.
- O aparelho destina-se apenas a uso em interiores e domésticos.
- Não deixe este aparelho fora da sua vista enquanto estiver a funcionar.
- Nunca processe líquidos a ferver (máximo 90 °C).
- Não utilize este aparelho para misturar tinta. Pode provocar uma explosão.
- Não permita que o cabo fique pendente nas arestas de uma mesa ou balcão sobre superfícies quentes.
- Mantenha as mãos e os dedos afastados das lâminas e fora do recipiente durante a utilização para evitar ferimentos graves.
- Nunca deixe o aparelho a funcionar com os acessórios LIGADOS, a menos que a tampa esteja no lugar e a cabeça do motor (10) esteja virada para baixo.
- Não encha demasiado a máquina para evitar que transborde e o motor sobrecarregado. Utilize a proteção contra salpicos para proteger a mistura de líquidos. Os ingredientes podem ser adicionados diretamente à tampa através do orifício de cozedura da proteção contra salpicos.
- Com misturas pesadas (por exemplo, massa de pão), não utilize a máquina durante mais de dez minutos continuamente. Deixe arrefecer durante mais 20 minutos antes de continuar.
- Nunca mergulhe o corpo do aparelho, o cabo ou a ficha em água ou outro líquido.

- Não utilize produtos de limpeza abrasivos, esfregões ou detergentes abrasivos ao limpar o aparelho.
- Ao utilizar acessórios, utilize sempre o empurrador fornecido. Nunca coloque os dedos ou utensílios na calha de alimentação.
- Consumo de energia no modo desligado: 0,5 W

PREOCUPAÇÕES AMBIENTAIS

Recicle os materiais que apresentem o símbolo .

Coloque a embalagem nos contentores indicados para reciclagem. Ajude a proteger o ambiente e a saúde pública através da reciclagem dos aparelhos eléctricos e electrónicos.

Não elimine os aparelhos que tenham o símbolo  juntamente com os resíduos domésticos. Coloque o produto num ponto de recolha para reciclagem local ou contacte as suas autoridades municipais.

A AEG reserva-se no direito de alterar produtos, informações e especificações sem aviso prévio.

COMPONENTE (imagem da página '2')

- | | | | |
|---|--|----|--|
| 1 | Eixo do acessório | 8a | Batedor plano |
| 2 | Botão de libertação do encaixe para acessórios dianteiro | 8b | Gancho de massa |
| 3 | Encaixe de acessórios dianteiro | 8c | Batedor |
| 4 | Alavanca de libertação | 9 | Proteção contra salpicos |
| 5 | Botão de controlo da velocidade | 10 | Cabeça do motor (inclinável) |
| 6 | Cabo de alimentação | 11 | Armação |
| 7 | Taça de mistura em aço inoxidável | 12 | Placa de base da taça |
| | | 13 | Tampa do encaixe de acessórios dianteiro |

Máquina de fazer saladas*

- A Caixa da máquina de fazer salada
- B1 Cortador médio
- B2 Cortador grosso
- B3 Triturador
- C Empurrador para máquina de fazer saladas

**Disponível apenas em determinados modelos.
Também disponível para venda no website da marca.*

ADVERTENCIA DE SEGURIDAD

BG

NL

EN

IT

FR

DE

GR

PT

ES

AR

Lea atentamente las siguientes instrucciones antes de utilizar el aparato por primera vez.

- Los aparatos pueden ser utilizados por personas cuyas capacidades físicas, sensoriales o mentales estén disminuidas o que carezcan de la experiencia y conocimientos suficientes para manejarlo, siempre que cuenten con las instrucciones o la supervisión sobre el uso del electrodoméstico de forma segura y comprendan los riesgos. Los niños no deben jugar con el aparato.
- Desenchufe siempre el aparato del suministro si está desatendido y antes de montarlo, desmontarlo o limpiarlo.
- Este aparato no debe ser utilizado por niños. Mantenga el aparato y el cable fuera del alcance de los niños.
- Si el cable de alimentación estuviera dañado, debe ser reemplazado por el fabricante, su agente de servicio o personas con capacitación similar para evitar peligros.
- Este aparato está diseñado para uso doméstico o para ser utilizado en / por:
 - zonas de cocina para personal de tiendas, oficinas y otros entornos de trabajo;
 - granjas;
 - clientes de hoteles, moteles, pensiones y otros entornos residenciales;
 - entornos de tipo hostales y pensiones.
- Apague el aparato y desconecte el suministro antes de cambiar accesorios/elementos acoplado o partes que se mueven en su uso.
- Coloque siempre el aparato sobre una superficie plana.
- El aparato está diseñado exclusivamente para uso doméstico y doméstico.
- No deje este producto fuera de su vista mientras esté funcionando.
- Nunca procese líquidos hirviendo (máximo 90 °C).
- No use este aparato para remover pintura. Puede causar una explosión.
- No deje que el cable cuelgue por el borde de la mesa ni por las superficies calientes.
- Mantenga los dedos y las manos alejados de las zonas entre el alojamiento y la cabeza inclinada del motor para evitar lesiones.
- No utilice nunca el aparato con los accesorios encendidos a menos que el cuenco de mezcla esté en su sitio y la cabeza del motor (10) baje.
- No llene excesivamente la máquina para evitar la sobrecarga y el motor. Utilice el protector antisalpicaduras para proteger frente a las mezclas de líquido. Los ingredientes se pueden añadir directamente al cuenco mediante el orificio de introducción del protector antisalpicaduras.
- Con mezclas pesadas (ejemplo: masa de pan), no haga funcionar la máquina más de diez minutos continuamente. Deje que se enfríe durante otros 20 minutos antes de continuar.
- Nunca sumerja el cuerpo del aparato, el cable ni el enchufe en agua ni en ningún otro líquido.
- No utilice limpiadores abrasivos, estropajos ni detergentes abrasivos mientras limpia el aparato.
- Al usar los accesorios, recurra siempre al elemento de empuje suministrado. Nunca ponga los dedos ni los utensilios en la canaleta de alimentación.
- Consumo de energía en el modo apagado: 0,5 W

PREOCUPAÇÕES AMBIENTAIS

Recicle os materiais que apresentem o símbolo .

Coloque a embalagem nos contentores indicados para reciclagem. Ajude a proteger o ambiente e a saúde pública através da reciclagem dos aparelhos eléctricos e electrónicos.

Não elimine os aparelhos que tenham o símbolo  juntamente com os resíduos domésticos. Coloque o produto num ponto de recolha para reciclagem local ou contacte as suas autoridades municipais.

AEG se reserva el derecho de cambiar los productos, su información y/o especificaciones sin previo aviso.

COMPONENTE (imagen página '2')

- | | | | |
|---|---|----|---|
| 1 | Eje de acoplamiento | 8a | Batidor plano |
| 2 | Botón de liberación del eje para accesorios frontal | 8b | Gancho de amasar |
| 3 | Buje de acoplamiento frontal | 8c | Varilla |
| 4 | Palanca de liberación | 9 | Protector antisalpicaduras |
| 5 | Mando de control de velocidad | 10 | Cabezal del motor (inclinable) |
| 6 | Cable de alimentación | 11 | Carcasa |
| 7 | Bol de mezcla de acero inoxidable | 12 | Placa de fijación del cuenco |
| | | 13 | Cubierta del buje de accesorios frontal |

Ensaladera *

- A Carcasa de la ensaladera
 B1 Loncheadora mediana
 B2 Loncheadora gruesa
 B3 Trituradora
 C Utensilio de empuje para ensalada

**Disponible solo en determinados modelos.
 También disponible para la venta en el sitio web de la marca.*

المكوّن المكوّن (صفحة الصور 2)

- | | | | |
|---|-----------------------------------|----|----------------------------|
| 1 | عمود المرفق | 8a | مضرب مستوي |
| 2 | زر التحرير محور المرفقات الأمامي | 8b | خطاف العجين |
| 3 | محور المرفقات الأمامي | 8c | المخففة |
| 4 | ذراع التحرير | 9 | واقفي الرذاذ |
| 5 | مقبض التحكم في السرعة | 10 | رأس المحرك (قابل للإمالة) |
| 6 | سلك الطاقة | 11 | المبيت |
| 7 | وعاء خلط من الفولاذ المقاوم للصدأ | 12 | لوحة تثبيت الوعاء |
| | | 13 | غطاء محور المرفقات الأمامي |

قطّاعة السلطة *

- | | | | |
|--|--|----|--------------------|
| | | A | إطار قطّاعة السلطة |
| | | B1 | شريحة متوسطة |
| | | B2 | شريحة خشنة |
| | | B3 | آلة تقطيع |
| | | C | دافع قطّاعة السلطة |
- * متوفر في موديلات معينة فقط. متاح أيضاً للبيع على موقع العلامة التجارية الإلكتروني.

نصيحة متعلقة بالسلامة

BG

NL

EN

IT

FR

DE

GR



PT

ES

AR

- اقرأ التعليمات التالية بعناية قبل استخدام الجهاز لأول مرة.
- يمكن استخدام هذه الأجهزة بمعرفة الأشخاص الذين يعانون من ضعف القدرات البدنية أو الحسية أو العقلية أو الذين تنقصهم الخبرة أو المعرفة شريطة توفر الإشراف والتوجيه لهم فيما يتعلق باستخدام الجهاز بطريقة آمنة إذا استوعبوا المخاطر ذات الصلة. يجب منع الأطفال من العبث بالجهاز.
- افصل الجهاز دائمًا عن مصدر الطاقة إذا تُرك دون رقابة وقبل التجميع أو الفك أو التنظيف.
- يُحظر على الأطفال استخدام هذا الجهاز. أبعد الجهاز وأبعد سلكه عن متناول الأطفال.
- في حالة تلف كبل الإمداد الكهربائي، يجب استبداله من قبل المصنِّع أو وكيل الخدمة الخاص بها أو غيره من الأشخاص المؤهلين لتفادي التعرض للخطر.
- يقتصر استخدام هذا الجهاز على الاستعمال المنزلي وما شابه ذلك مثل:
 - مناطق مطبخ الموظفين في المحلات والمكاتب وبيئات العمل الأخرى؛
 - البيوت الزراعية؛
 - بواسطة العملاء في الفنادق، والفنادق الصغيرة على الطرق، وأماكن السكن الأخرى؛
 - البيئات التي بها أسرة وأماكن لتناول الفطور.
- أوقف تشغيل الجهاز وافصله عن مصدر الطاقة قبل تغيير الملحقات/المرفقات أو الاقتراب من الأجزاء المتحركة أثناء الاستخدام. ضع الجهاز دائمًا على سطح مستو.
- الجهاز مصمم للاستخدام المنزلي فقط.
- لا يغيب نظرك عن هذا المنتج أثناء تشغيله.
- لا تقم أبدًا بمعالجة السوائل المغلقة (بحد أقصى 90 درجة مئوية).
- لا تستخدم هذا الجهاز في تقليب مواد الطلاء. فقد يتسبب ذلك في حدوث انفجار.
- لا تدع السلك يتدلى فوق حافة الطاولة أو يواجه الأسطح الساخنة.
- أبعد الأصابع واليدين عن المناطق الواقعة بين المبيت ورأس المحرك المائلة لمنع الإصابة.
- لا تقم مطلقًا بتشغيل الجهاز أثناء تشغيل المرفقات إلا إذا كان وعاء الخلط في مكانه ورأس المحرك (10) لأسفل.
- لا تملأ الجهاز أكثر من اللازم لتجنب الانسكاب وتجنب الحمل الزائد على المحرك. استخدم واقي الرذاذ للحماية ضد الخلائط السائلة. يمكن إضافة المكونات مباشرة إلى الوعاء عبر فتحة التغذية في واقي الرذاذ.
- مع الخلائط الثقيلة (على سبيل مثال: عجينة الخبز)، لا تشغل الجهاز لأكثر من عشر دقائق متواصلة. اتركه ليبرد لمدة 20 دقيقة أخرى قبل المتابعة.
- لا تقم أبدًا بحجم الجهاز أو السلك أو القابض في الماء أو أي سائل آخر.
- لا تستخدم المنظفات الكاشطة أو وسادات إزالة القشور أو المنظفات الكاشطة أثناء تنظيف الجهاز.
- استخدم دائمًا الدافع المرفق أثناء استخدام الملحقات. لا تضع أبدًا أصابعك أو الأواني في مجرى التغذية.
- استهلاك الطاقة في وضع الإيقاف: 0.5 واط

المخاوف البيئية

أعد تدوير المواد التي تحمل الرمز  ضع الغلظة في حاوية مناسبة لإعادة التدوير. ساعد في حماية البيئة والصحة النسائية وقم بإعادة تصنيع مخلفات الأجهزة الإلكترونية والكهربائية. ال تتخلص من الأجهزة التي تحمل رمز  مع غيرها من المخلفات المنزلية الأخرى. ومن ثم قم بإعادة المنتج إلى الجهة المسؤولة عن إعادة التصنيع بمنطقتك أو اتصل بالمجلس المحلي التابع له.

تحتفظ شركة AEG بالحق في تغيير المنتجات والمعلومات والمواصفات دون إشعار.

ANC Number: A30750603

Date: 20251021